

Monteringsanvisning

Santex Elegance / Elegance Plus

Kiinteät elementit ja mallin mukaan leikatut elementit.

Tarkasta aina ennen asennuksen aloittamista, että toimitus sisältää oikean määrän tarvikkeita.

Katso tarvikeluettelo seuraavalta sivulta.

HUOM! Suurin osa ruuveista on Torx-ruuveja.

Tarvitset T20 Torx -ruuvauskärjen ruuvinvääntimeesi.

Karmin ulkoleveys/korkeus = rungon aukkokoko

Leveystoleranssi: +0 –5 mm

Korkeustoleranssi: +5 –5 mm

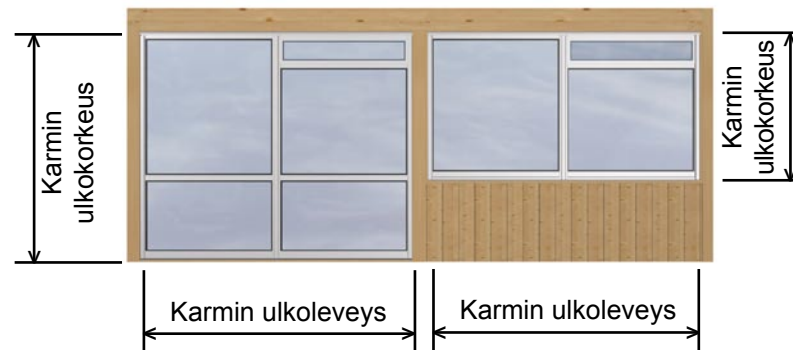





Toimitussisällön tarkastus



Tarkasta aina ennen asennuksen aloittamista, että toimitus sisältää oikean määrän tarvikkeita. Tarvikkeiden määrä riippuu siitä, onko aukon oltava 1-, 2-, 3- vai 4-osainen ja kuinka monta tuuletusluukkuja tilaan tulee.

Kehykset

Kehysten määrä aukkoa

Kehys/Lista	1-osainen	2-osainen	3-osainen	4-osainen
Koristekehys sisäpuoli 	2 kpl	3 kpl	4 kpl	5 kpl
Koristekehys ulkopuoli 	2 kpl	3 kpl	4 kpl	5 kpl
Kiinnityskehys koriste - 160mm 	Seinä 10 kpl	Seinä 10 kpl	Seinä 10 kpl	Seinä 10 kpl
	Ikkuna 6 kpl	Ikkuna 6 kpl	Ikkuna 6 kpl	Ikkuna 6 kpl
Kiinnityskehys koriste – täyspitkä 	0 kpl	1 kpl	2 kpl	3 kpl

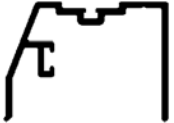
HUOM!
Mallin mukaan leikattujen elementtien asennuksessa voi osien määrä vaihdella.

Kehys/Lista	Määrä
Yläkehys 	1 kpl
Lattiakehys 	1 kpl
Kiinnityskehys 	2 kpl

Asennustarvikepussi

1 kpl aukkoa kohti.

Tuote / pussi	1-delat	2-delat	3-delat	4-delat
Päätytiiviste 5x40x65	2 kpl	2 kpl	2 kpl	2 kpl
Ruuvi 3,5x9,5	3 kpl	6 kpl	9 kpl	12 kpl
Ruuvi 4,2x11	24 kpl	35 kpl	46 kpl	57 kpl
Ruuvi 4,2x25	28 kpl	36 kpl	44 kpl	52 kpl
Ruuvi 4,2x45	6 kpl	12 kpl	18 kpl	24 kpl

Pussi – tuuletusluukku

1 kpl luukku kohti.

Tuote	Määrä
Kahva oikea	1 kpl
Kahva vasen	1 kpl
Ruuvi 4,2x13	4 kpl

Muut

Määrä aukkoa kohti.

Tuote	Pituus
O-lista	Leveydestä riippuen

Vaihe 1

Tarkasta, että alusta on tasainen ja vaakasuorassa ja että tolpat ja pääty ovat kohtisuorassa. Asenna lattiaprofiilin päätytivistet (solukumilevyt) tolpan etureunaan.

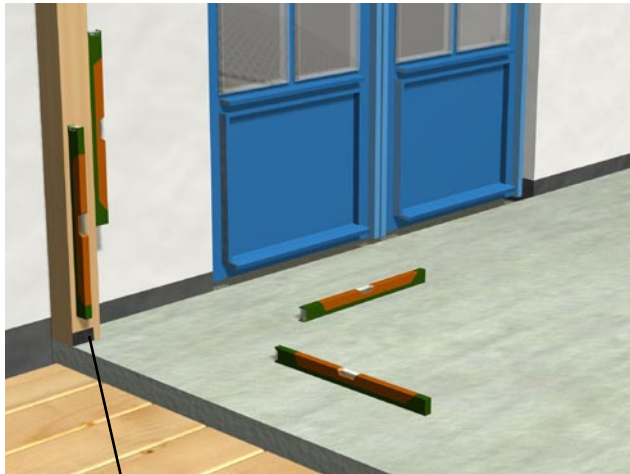

Päätytivistet

Paina O-lista (saippuaveden avulla) uraan kiinnityskehysten takasivulle. Pora 4,5 mm:n reikä kehyksen uraan. Ensimmäinen reikä 50 mm:n korkeudelle ja sen jälkeen noin 250 mm:n välein listan loppuosaan.

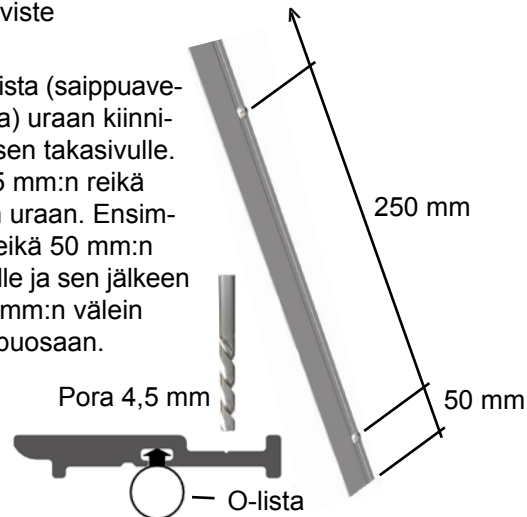

Vaihe 2

Asenna sen jälkeen kiinnityskehukset 37 mm:n korkeudelle lattiasta.

HUOM! On tärkeää asentaa lista tolpan ulkosivun tasalle. Katso kuva.

Älä kierrä ruuveja liian tiukkaan.

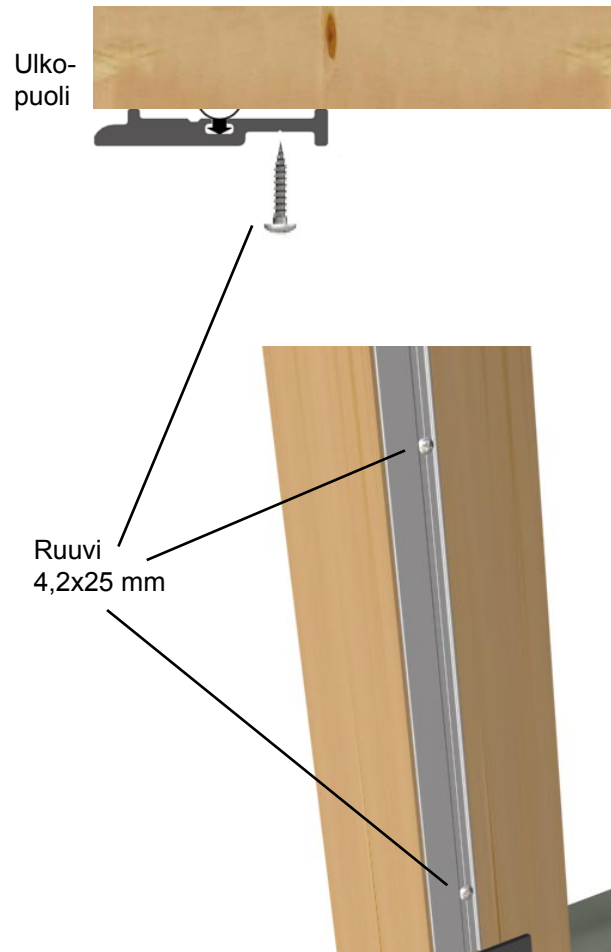

Vaihe 3



Paina O-lista (saippuaveden avulla) uraan lattiakehyksen alapuolelle.

Katkaise lattiakehys tarvittaessa, pituus = karmin ulkoleveys - 4 mm.

Asenna sen jälkeen lattiakehyksen kiinnityskehysten sisäpuolen tasalle.

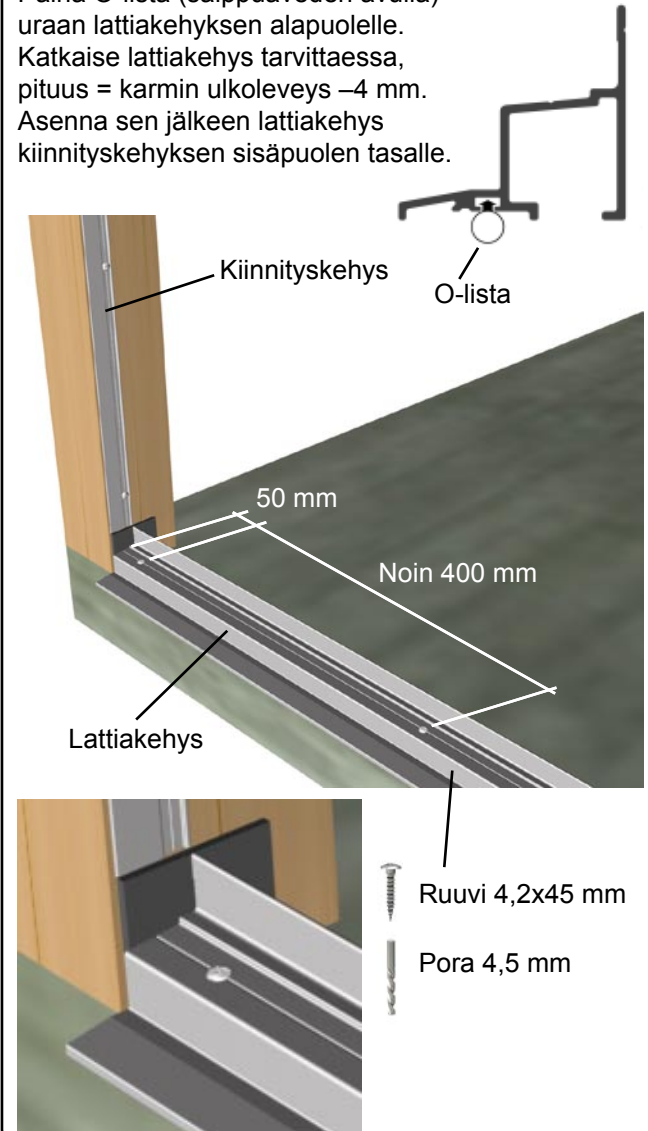

Vaihe 4

Paina O-lista (saippuaveden avulla) uraan yläkehysten yläsivulle. Pora reiät 4,5 mm:n poralla yläkehysten uraan. Asenna sen jälkeen yläkehys kiinnityskehysten sisäpuolen tasalle ja kiinnitä ruuvit. Jos kehys on hieman liian lyhyt, voidaan pylvääseen myös tässä tapauksessa liimata päätytiiviste (solukumilaatta).

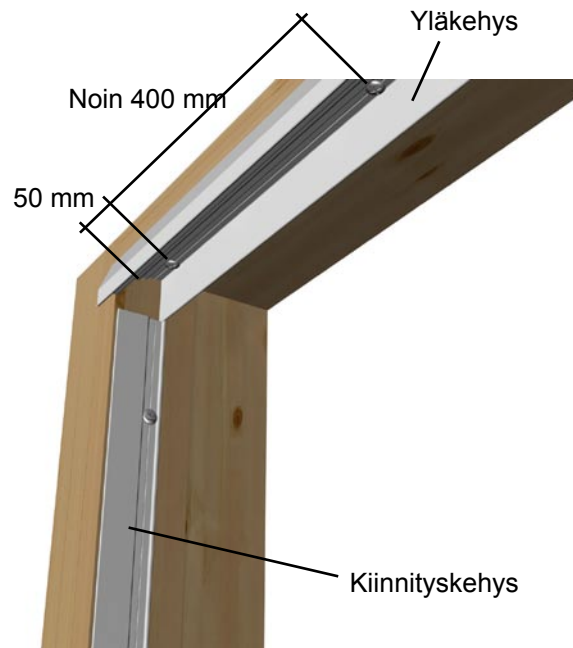
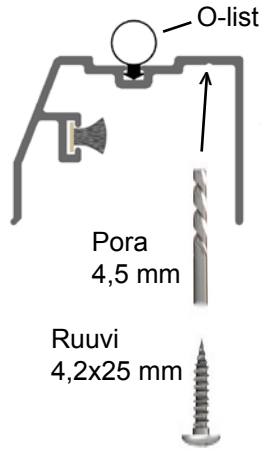

Vaihe 5

Aseta elementti tai elementit paikalleen. On tärkeää, että elementti tulee lattiakehysten takimmaiseen uraan. Katso kuva alla. Jaa elementti/elementit sivusuunnassa niin, että väli on yhtä suuri joka puolella.

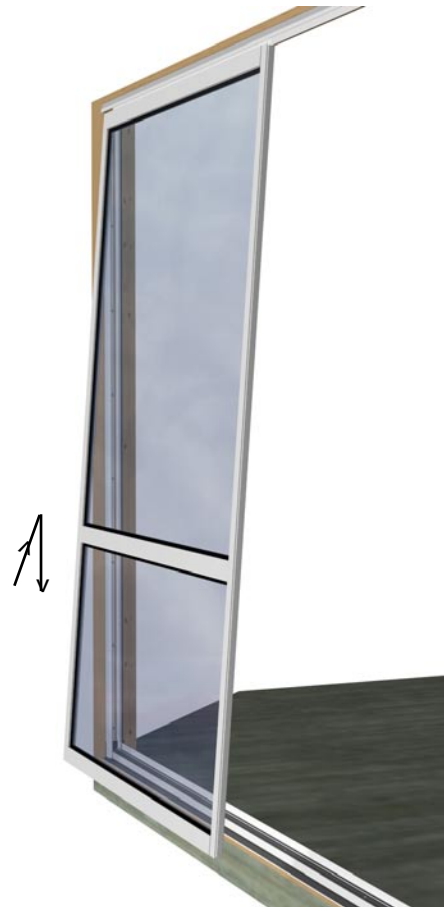

Vaihe 6



Paina ulkopuolen koristekehys yläkehysten tippalistan alle ja tolpan ja elementin väliin. Elementit kiinnitetään yhteen ruuveilla sisäpuolelta. Ks. seuraava vaihe.



Vaihe 7

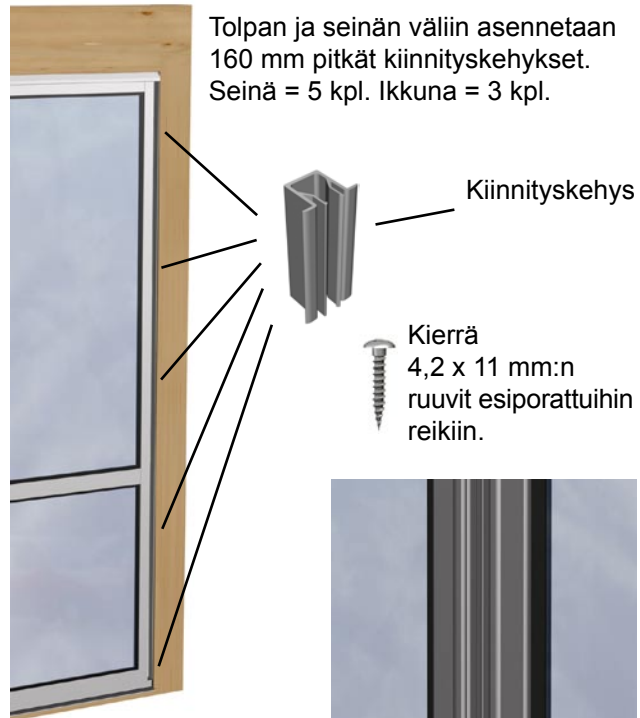

Tolpan ja seinän väliin asennetaan 160 mm pitkät kiinnityskehukset. Seinä = 5 kpl. Ikkuna = 3 kpl.

Kiinnityskehys

Kierrä
4,2 x 11 mm:n
ruuvit esiporattuihin
reikiin.

Kahden elementin
väliseen saumaan
asennetaan täyspitkä
kiinnityskehys. Myös
se asennetaan
sisäpuolelta.



Vaihe 8

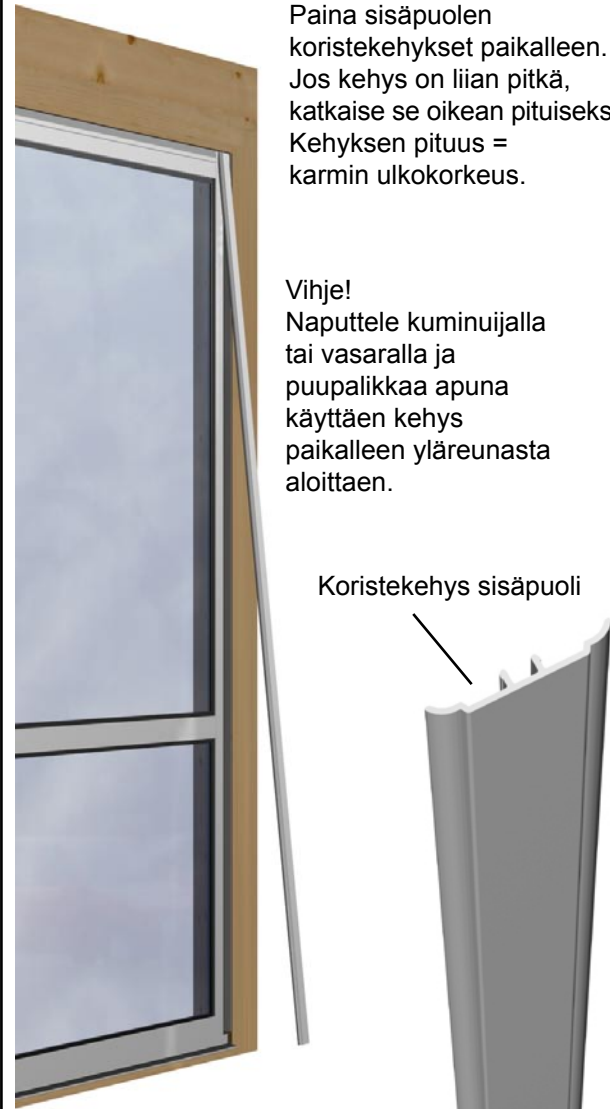

Paina sisäpuolen
koristekehukset paikalleen.
Jos kehys on liian pitkä,
katkaise se oikean pituiseksi.
Kehyksen pituus =
karmin ulkorokorkeus.

Vihje!
Naputtele kuminuijalla
tai vasaralla ja
puupalikkaa apuna
käyttäen kehys
paikalleen yläreunasta
aloittaen.

Koristekehys sisäpuoli

Vaihe 9



Poraa kolme 3 mm:n reikää lattiakehyksen ja
elementin läpi. Poraa kehysten kohdalle. Kiinnitä
sen jälkeen elementti kehykseen 3,5 x 9,5 mm:n
ruuveilla.



Ruuvi 3,5x9,5 mm

Pora 3,0 mm

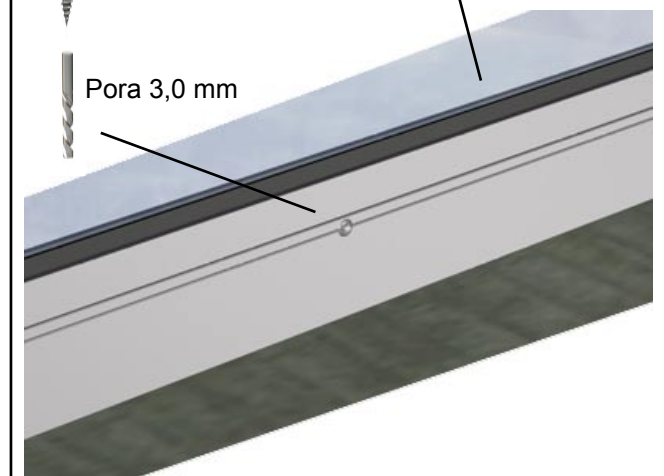

Vaihe 10

Tuuletusluukku

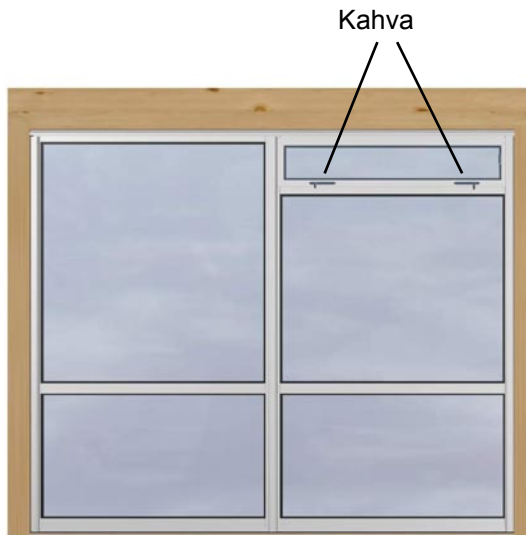

Kierrä kahvat kiinni esiporattuihin reikiin tuuletusluukun sisäpuolelle. Kahvojen on oltava kohti toisiaan.



Onnittelemme Santex-tuotteen valinnasta ja toivomme, että voitte viettää monia nautinnollisia hetkiä uudessa terassihuoneessanne.

Pyydämme ottamaan yhteyttä, jos teillä on huomautettavaa tuotteesta tai tästä asennusohjeesta.

Kaikki yhteydenotot ovat tervetulleita.

**Santex System AB
Box 513
SE-301 80 Halmstad
Fax: 035-125023
Sähköposti: info@santex.se**